

Flymo

MICRO LITE

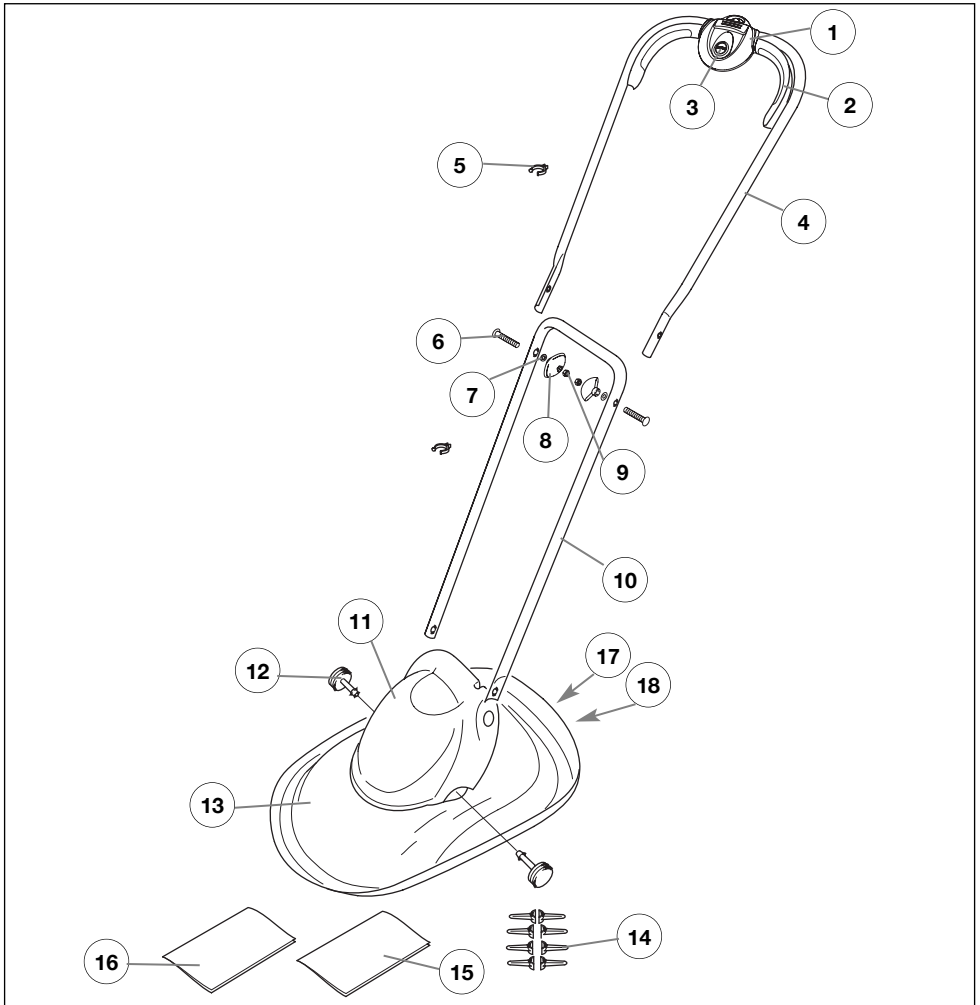

GB CONTENTS

DE INHALT

FR TABLE DES MATIÈRES

NL INHOUD

NO INNHOLD

FI SISÄLTÖ

SE INNEHÅLL

DK INDHOLD

ES CONTENIDO

PT LEGENDA

IT INDICE CONTENUTI

HU TARTALOMJEGYZÉK

PL ZAWARTOŚĆ KARTONU

CZ POPIS STROJE

SK OBSAH

SI VSEBINA

HR SADRŽAJ

BA SADRŽAJ

CS САДРЖАЈ

5119627-03

GB - CONTENTS	NO - INNHOLD	ES - CONTENIDO	PL - ZAWARTOSC KAR-TONU	HR - SAĐRŽAJ
1. Switchbox	1. Bryterboks	1. Caja de conmutador	1. Puszka	1. Prekidač za struju
2. Start/stop lever	2. Start/Stop hendel	2. Palanca de arranque/parada	2. przyciskiowa	2. Ručica za start/stop
3. Lock off button	3. Utløserknappen	3. Botón de traba	3. przycisk blokady	3. Dugme za otključavanje
4. Upper handle	4. Øvre håndtak	4. Empuñadura superior	4. Górný uchwyty	4. Gornja drška
5. Cable clip x 2	5. Kabellemme x 2	5. Grapa de cable x 2	5. Włacznika	5. Kvačica za kabel x 2
6. Bolt x 2	6. Bolt x 2	6. Perno x 2	6. Górny uchwyty	6. Vijak s maticom x 2
7. Washer x 2	7. Skive x 2	7. Arandela x 2	7. Zaczep kabla x 2	7. Brtva x 2
8. Handle knob x 2	8. Vingemutter x 2	8. Manija de empuñadura x 2	8. Dźwignia start/stop	8. Dugme za ručku x 2
9. Nut x 2	9. Mutter x 2	9. Tuerca x 2	9. Przynożenie	9. Matica vijaka x 2
10. Lower handle	10. Nedre håndtak	10. Empuñadura inferior	10. Podkładka x 2	10. Donja ručica
11. Motor Cover	11. Motordeksel	11. Cubierta de motor	11. Galka mocująca x 2	11. Poklopac za motor
12. Fixing Pin x 2	12. Festebolt x 2	12. Pasador de fijación x 2	12. Dolny uchwyty	12. Klin za učvršćenje x 2
13. Hood	13. Hette	13. Capucha	13. Pokrywa silnika	13. Pokrov
14. Plastic cutters	14. Plastkniver avstandsstykker	14. Cortadoras plásticas	14. Osłona	14. Plastični rezači
15. Instruction Manual	15. Bruksanvisning	15. Manual de instrucciones	14. Plastykowe noże	15. Priručnik s uputama
16. Safety Manual	16. Sikkerhets håndbok	16. Manual de seguridad	15. Instrukcja Obsługi	16. Priručnik sigurnosti
17. Warning Label	17. Advarselsetikett	17. Etiqueta de Advertencia	16. Kasa ręczny	17. Nalepnica s upozorenjem
18. Product Rating Label	18. Produktmerking	18. Placa de Características del Producto	17. Znaki bezpieczeństwa	18. Etiketa s ocjenom proizvoda
			18. Tabliczka znamionowa	
DE - INHALT	FI - SISÄLTÖ	PT - LEGENDA	CZ - POPIS STROJE	BA - SAĐRŽAJ
1. Schalter	1. Kytkinrasia	1. Caixa de distribuição	1. Spinači skříňka	1. Prekidač za struju
2. Start-/Stophebel	2. Käynnistyskahva	2. Barra para começar/parar	2. Spouštěči/vypínači páka	2. Ručica za start/stop
3. Verriegelungsknopf	3. Turvakytinappia	3. Botão de segurança	3. Pojistné tlačítko	3. Dugme za otključavanje
4. Oberer Griff	4. Ylempi kahva	4. Guia do superior	4. Horní rukojeť	4. Gornja drška
5. Kabelhalter x 2	5. Johdon pidike x 2	5. Grampo do cabo x 2	5. Uchytka kabelu x 2	5. Štipaljka za kabel x 2
6. Bolzen x 2	6. Pultti x 2	6. Cavilha x 2	6. Šroub x 2	6. Vijak s maticom x 2
7. Unterlegscheibe x 2	7. Tiivistysrengas x 2	7. Anilha x 2	7. Podložka x 2	7. Brtva x 2
8. Griffknopf x 2	8. Kahvan nuppi x 2	8. Maçaneta x 2	8. Otoční knoflík na rukojeť x 2	8. Dugme za ručku x 2
9. Mutter x 2	9. Mutteri x 2	9. Porca x 2	9. Matices x 2	9. Matica vijaka x 2
10. Unterer Griff	10. Alempi kahva	10. Guiador inferior	10. Spodní rukojeť	10. Donja ručica
11. Motorabdeckung	11. Mootorin suojakansi	11. Tampa do motor	11. Kryt motoru	11. Poklopac za motor
12. Paßstift x 2	12. Kiinnitystappi x 2	12. Parafuso x 2	12. Zajišťovací kolík x 2	12. Klin za učvršćenje x 2
13. Haube	13. Suojus	13. Cobertura do motor	13. Kryt	13. Pokrov
14. Kunststoffklingen	14. Muovi terät	14. cortadores de plástico	14. Plastové žací nože	14. Plastični rezači
15. Bedienungsanweisung	15. Käyttöopas	15. Manual de Instruções	15. Návod k používání	15. Priručnik s instrukcijama
16. Sicherheit handbuch	16. Turva käsikirja	16. Manual de segurança	16. Bezpečnostní pokyny	16. Priručnik sigurnosti
17. Warnetikett	17. Varoitustunnus	17. Etiqueta de Aviso	17. Štítek s výstražnými symboly	17. Lepiljiva etiketa s upozorenjem
18. Produkttypenschild	18. Ruohonleikkurin arvokilpi	18. Rótulo de Avaliação do Produto	18. Výrobní štítek	18. Etiketa s ocjenom produkta
FR - TABLE DES MATIÈRES	SE - INNEHÅLL	IT - INDICE CONTENUTI	SK - OBSAH	CS - SAĐRŽAJ
1. Boftier de commande.	1. Strömbytare	1. Cassetta dell'interruttore	1. Spínacia skrinka	1. Preklopnik
2. Levier de démarrage/arrêt	2. Start/stop-reglage	2. Leva di avviamento	2. Zapínač/vypínač	2. Poluga za uključivanje/isključivanje
3. Le bouton orange du contacteur	3. Säkerhetsknapp	3. Pulsante	3. Spouštěcí tlačítko	3. Dugme za uključivanje
4. Guidon supérieur	4. Øvre handtag	4. Impugnatura superiore	4. Vrchní rukovát	4. Gornja ručica
5. Attache câble x 2	5. Kabelklämma 2 st	5. Morsetto per il cavo x 2	5. Svrorka na kábel x 2	5. Okvir za kablove x 2
6. Boulons x 2	6. Bult 2 st	6. Bullone x 2	6. Skrutka x 2	6. Klin x 2
7. Rondelles x 2	7. Bricka 2 st	7. Rondella x 2	7. Podložka x 2	7. Peralac x 2
8. Bouton de Guidon x 2	8. Vingmutter 2 st	8. Manopola dell'impugnatura x 2	10. Spodní rukovát	8. Dugme za ruznicu x 2
9. Ecrou x 2	9. Mutter 2 st	9. Dadi x 2	11. Kryt motora	9. Matica x 2
10. Guidon inférieur	10. Nedre handtag	10. Impugnatura inferiore	12. Upevňovací kolík x 2	10. Donja ručica
11. Couverture du moteur	11. Motorååpa	11. Coperchio del motore	13. Veko	11. Poklopac za motor
12. Chevilles de fixation x 2	12. Sprint 2 st	12. Calotta di protezione	16. Plástové nože	12. Ilma za pričvršćivanje x 2
13. Capot	13. Klippååpa	13. Lame di plastica	16. Ochranný ručný	13. Kvalitna semiva
14. Racler en plastique	14. Plastknivar	15. Manuale di istruzioni	17. Varovný štítok	14. Utuštvo za upotrebu
15. Manuel d'Instructions	15. Bruksanvisning	16. Manuale di sicurezza	18. Pristrojuv štítok	15. bezbednu upotrebu
16. Manuel de sûreté	16. Sikkerhets manual	17. Etichetta di pericolo		16. Nalepnica sa upozorenjem
17. Etiquette d'avertissement	17. Varningsetikett	18. Etichetta dati del prodotto		17. Nalepnica na proizvod
18. Plaquette des Caractéristiques du Produit	18. Produktmerking			
NL - INHOUD	DK - INDHOLD	HU - TARTALOMJEGYZÉK	SI - VSEBINA	
1. Schakelaar	1. Afbryderkontakt	1. Kapsolódoboz	1. Ohiše stikala	
2. Start/stop-hendel	2. Start/stop-håndtag	2. Start/Stop kar	2. Start-stop ročka	
3. Veiligheidsknop	3. Låseknappen	3. Biztonsági gomb	3. Zaporni gumb	
4. Bovenstuk van duwboom	4. Øvre håndtag	4. Felső tolókar	4. Zgornje držalo	
5. Snoerklem x 2	5. Kabellemme x 2	5. Kábelrögztító 2x	5. Sponka za kabel x 2	
6. Bout x 2	6. Bolt x 2	6. Csavar 2x	6. Vijak x 2	
7. Pakkingring x 2	7. Spændeskive x 2	7. Alátét 2x	7. Podložka x 2	
8. Knop voor duwboom x 2	8. Håndtagsknop x 2	8. Rögztítógomb 2x	8. Priridina matica x 2	
9. Moer x 2	9. Motrix x 2	9. Anya 2x	9. Matica x 2	
10. Onderstuk van duwboom	10. Nedre håndtag	10. Alsó tolókar	10. Spodnje držalo	
11. Motorkap	11. Motordeksel	11. Motor fedele	11. Pokrov motorja	
12. Bevestigingspin x 2	12. Festebolt x 2	12. Rögztítócsap 2x	12. Priridilni trn x 2	
13. Kap	13. Hette	13. Védőburkolat	13. Varovalni pokrov	
14. Plastic messen	14. Plastkniver	14. Műanyag vágókés	14. Plastična rezila	
15. Handleiding	15. Bruksvejledning	15. Kezelési útmutató	15. Priručnik	
16. Zekerheid manueel	16. Sikkerheds håndbog	16. Biztonság kézi	16. Varnost učbenik	
17. Waarschuwingsetikett	17. Advarselssmærkeskilt	17. Figyelmeztető címke	17. Opozorilna oznaka	
18. Product-informatielabel	18. Produktmerking	18. Termékinfó címke	18. Tipna tablica	

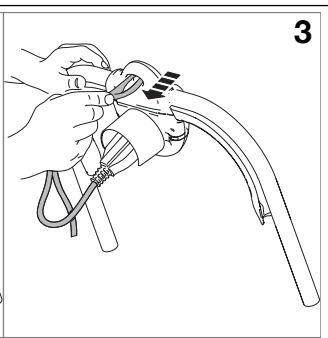
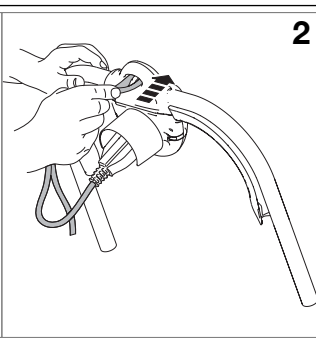
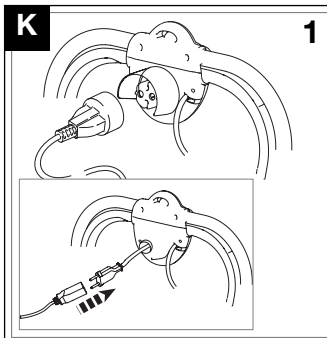
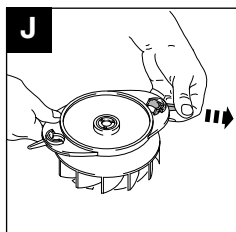
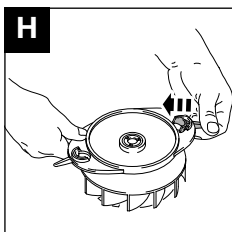
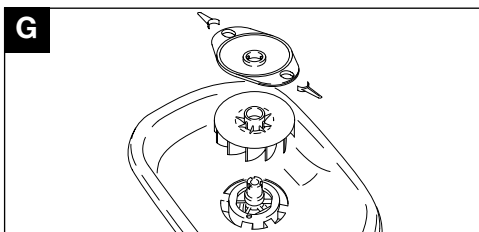
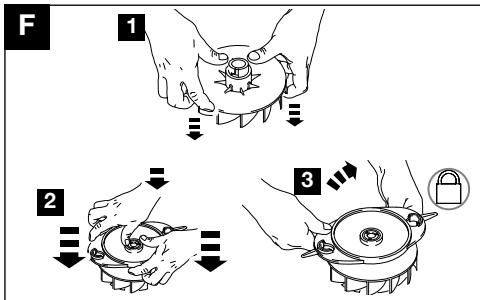
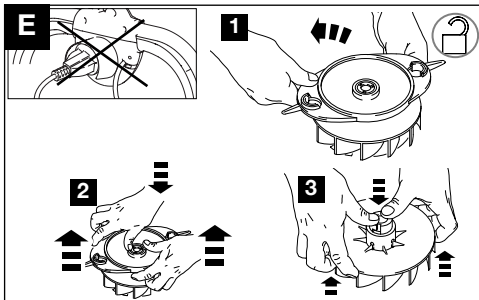
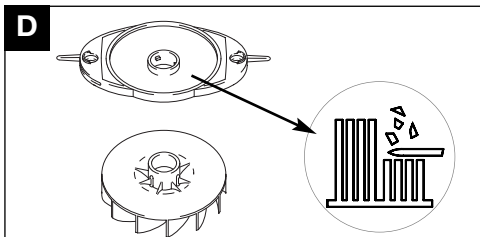
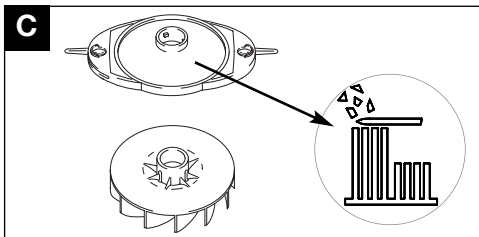
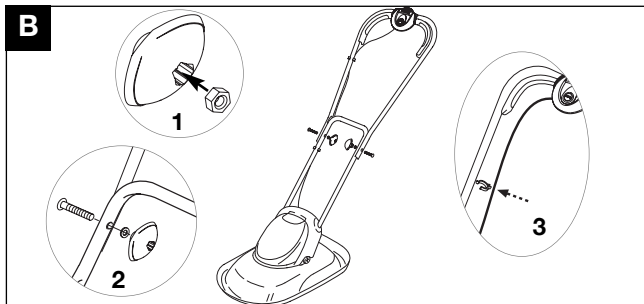
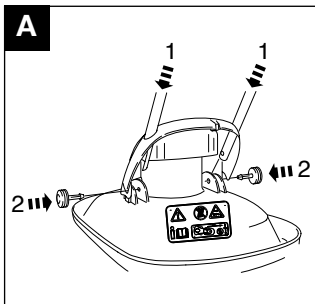

3

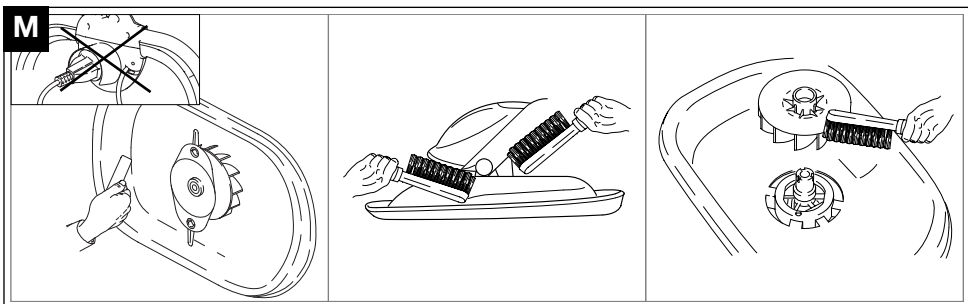
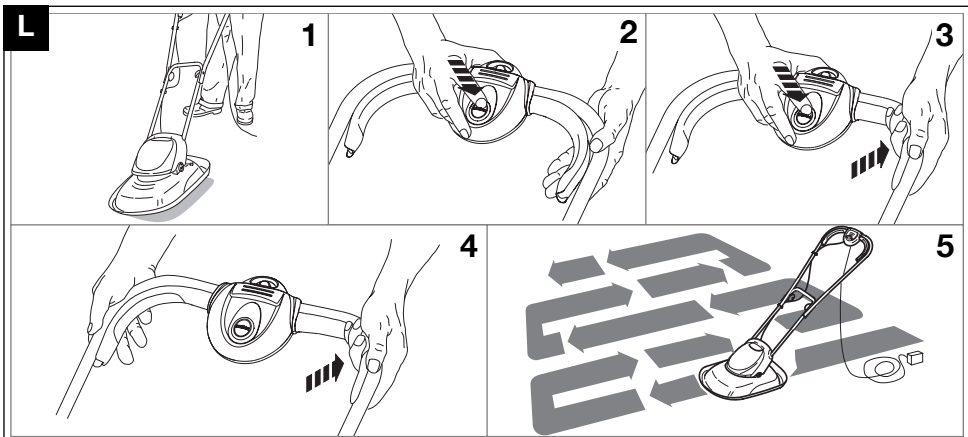

GB **DO NOT** use liquids for cleaning.
DE Zur Reinigung **KEINE** Flüssigkeiten verwenden.
FR **NE PAS** utiliser de produit liquide pour le nettoyage.
NL Voor het reinigen **NOOIT** vloeistoffen gebruiken.
NO Flytende midler **MÅ IKKE** brukes til rengjøring.

FI **ALA** käyttää nesteitä puhdistamiseen.
SE **ANVÄND INTE** vätskor för rengöring.
DK **BRUG IKKE** væske til rengøring.
ES **NO** utilice líquidos para la limpieza.
PT **NÃO** use líquidos para limpar.
IT **NON** usare liquidi per la pulizia.
HU **NE** használjon folyadékokat tisztításra.
PL **NIE** używać płynów do czyszczenia.

CZ K čištění **NEPOUŽÍVEJTE** kapaliny.
SK **NEPOUŽÍVAJTE** na čistenie tekuté materiály.
SI **NE** uporabljajte raznih tekočin za čiščenje.
HR **NEMOJTE** koristiti tekućine za čišćenje.
BA **NEMOJTE** da koristite tečnosti za čišćenje.
CS **НИКАДА** не користите течности за чишћење.

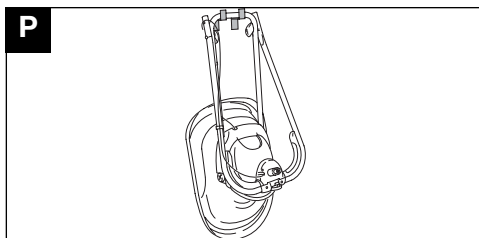
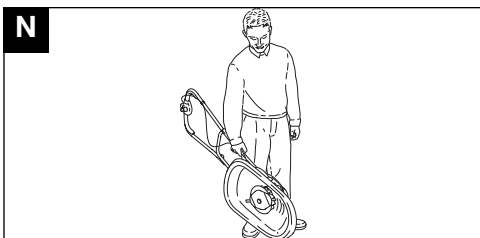

GB For further advice or repairs, contact your local dealer.
DE Für weitere Empfehlungen oder Reparaturarbeiten setzen Sie sich bitte mit Ihrem örtlichen Händler in Verbindung.
FR Pour en savoir plus ou pour toute réparation, contactez votre revendeur local.
NL Voor nadere informatie over reparaties kunt u contact opnemen met uw plaatselijke leverancier.
NO Ta kontakt med din lokale forhandler angående ytterligere opplysninger eller reparasjoner.
FI Tarkempia ohjelta tai tieto korjauksista saat paikalliselta jälleenmyyjältä.

SE För ytterligare rådgivning eller reparationer, kontakta din lokala återförsäljare.
DK For yderlige vejledning eller reparation skal du kontakte din lokale forhandler.
ES Si desea consejos adicionales o reparación, contacte con su distribuidor local.
PT Para orientação adicional ou reparações, contacte o seu agente local.
IT Per ulteriori consigli o riparazioni contattare il rivenditore locale.
HU További tanácsért vagy javítás szükségessége esetén forduljon a helyi forgalmazóhoz.

PL W sprawie porad lub napraw skontaktować się z miejscowym przedstawicielem.
CZ O radu nebo opravu požádejte svého místního prodejce.
SK Ďalšie informácie a opravy zabezpečí váš lokálny predajca.
SI Za nadaljnja navodila ali popravila kontaktirajte vasega lokalnega prodajalca.
HR Za daljnje savjete ili popravke, obratite se svom prodavaču.
BA Za daljnje savjete ili popravke, obratite se svom trgovcu.
CS Za další sáveté o popravkách, obrátíte se lokálním prodávčú.

EC DECLARATION OF CONFORMITY

I, the undersigned M. Bowden of Husqvarna Outdoor Products, Aycliffe Industrial Park, NEWTON AYLCLIFFE , Co. Durham. DL5 6UP. Certify that the Product:- Category..... Electric Lawn Trimmer Marke..... Husqvarna Outdoor Products Conforms to the specifications of Directive 2000/14/EEC	I, the undersigned M. Bowden of Husqvarna Outdoor Products, Aycliffe Industrial Park, NEWTON AYLCLIFFE , Co. Durham. DL5 6UP. Certify that a sample of the above product has been tested using directive 81/1051/EEC as a guide. The maximum A-weighted sound pressure level recorded at operator position under free field semi anechoic chamber conditions was :-	I, the undersigned M. Bowden of Husqvarna Outdoor Products, Aycliffe Industrial Park, NEWTON AYLCLIFFE , Co. Durham. DL5 6UP. Certify that a sample of the above product has been tested using ISO 5349 as a guide. The maximum weighted root mean square value of vibration recorded at operator's hand position was:-
Type of Cutting Device..... Plastic Cutter Identification of Series..... See Product Rating Label Conformity Assessment Procedure..... ANNEX VI Notified Body..... L.T.S., Cleve Road, Leatherhead, Surrey, KT22 7SB England Other Directives..... 98/37/EEC, 89/336/EEC, 73/23/EEC & applicable standards..... EN786, IEC60335-1, IEC60335-2-91, EN61000-3-2, EN61000-3-3, EN55014-1, EN55014-2	Type..... A Width of Cut..... B Speed of Rotation of Cutting Device..... C Guaranteed sound power level..... D Measured Sound Power Level..... E Level..... F Value..... G Weight..... H	

EC KONFORMITÄTSERKLÄRUNG

Ich, der Unterzeichner M. Bowden of Husqvarna Outdoor Products, Aycliffe Industrial Park, NEWTON AYLCLIFFE , Co. Durham. DL5 6UP. Bescheinige, dass das Produkt:- Kategorie..... Elektrosrasentrimmer Fabrikat..... Husqvarna Outdoor Products die Spezifikationen der Direktive 2000/14/EG erfüllt	Ich, der Unterzeichner M. Bowden, Husqvarna Outdoor Products, Aycliffe Industrial Park, NEWTON AYLCLIFFE , Co. Durham, DL5 6UP, bescheinige hiermit, daß eine Probe des obigen Produkts getestet wurde und dabei Direktive 81/1051/EWG als Richtschnur verwendet wurde. Der maximale A-gewichtete Schalldruckpegel, der an der Bedienereposition unter Freifeld-Halbschallkammerbedingungen gemessen wurde, betrug:-	Ich, der Unterzeichner M. Bowden, Husqvarna Outdoor Products, Aycliffe Industrial Park, NEWTON AYLCLIFFE , Co. Durham, DL5 6UP, bescheinige hiermit, daß eine Probe des obigen Produkts getestet wurde und dabei ISO 5349 als Richtschnur verwendet wurde. Der maximale gewichtete Vibrationseffektivwert, der an der Handposition des Bedieners gemessen wurde, betrug:-
Schneidwerktyp..... Kunststoffklingen Identifizierung der reihe..... Siehe Produkttypenschild Konformitätsbestätigungsverfahren..... ANNEX VI Benachrichtigte Behörde..... L.T.S., Cleve Road, Leatherhead, Surrey, KT22 7SB England Andere Direktiven..... 98/37/EEC, 89/336/EEC, 73/23/EEC und Normen..... EN786, IEC60335-1, IEC60335-2-91, EN61000-3-2, EN61000-3-3, EN55014-1, EN55014-2	Typ..... A Schnittbreite..... B Umdrehungsgeschwindigkeit des Schneidwerks..... C Garantierter Geräuschpegel..... D Gemessener Geräuschpegel..... E Höhe..... F Wert..... G Gewicht..... H	

EC DÉCLARATION DE CONFORMITÉ

Je soussigné M. Bowden of Husqvarna Outdoor Products, Aycliffe Industrial Park, NEWTON AYLCLIFFE , Co. Durham. DL5 6UP. Certifie que ce produit:- Catégorie..... Coupe-bordure électrique Marque..... Husqvarna Outdoor Products est conforme aux spécifications de la Directive 2000/14/EEC	Je soussigné M. Bowden, Husqvarna Outdoor Products, Aycliffe Industrial Park, NEWTON AYLCLIFFE , Co. Durham, DL5 6UP, Grande-Bretagne, certifie qu'un échantillon du produit ci-dessus a été essayé selon les indications de la directive 81/1051/EEC. Le niveau maximum pondéré de pression acoustique enregistré à la position de l'opérateur en champ libre en chambre demi-sourde était de:-	Je soussigné M. Bowden, Husqvarna Outdoor Products, Aycliffe Industrial Park, NEWTON AYLCLIFFE , Co. Durham, DL5 6UP, Grande-Bretagne, certifie qu'un échantillon du produit ci-dessus a été essayé selon les indications de la norme ISO 5349. La moyenne quadratique pondérée des vibrations enregistrées à la position de la main de l'opérateur était de:-
Type d'outil de coupe..... Racler en plastique Identification de la série..... Voir la Plaque d'identification Procédure d'évaluation de la conformité..... ANNEX VI Organisme notifié..... L.T.S., Cleve Road, Leatherhead, Surrey, KT22 7SB England Autres directives..... 98/37/EEC, 89/336/EEC, 73/23/EEC et aux normes..... EN786, IEC60335-1, IEC60335-2-91, EN61000-3-2, EN61000-3-3, EN55014-1, EN55014-2	Type..... A Largeur de coupe..... B Vitesse de rotation de l'outil de coupe..... C Niveau garanti de puissance sonore..... D Niveau mesuré de puissance sonore..... E Niveau..... F Valeur..... G Poids..... H	

EC CONFORMITEITSVERKLARING

Ik, ondergetekende M. Bowden of Husqvarna Outdoor Products, Aycliffe Industrial Park, NEWTON AYLCLIFFE , Co. Durham. DL5 6UP. Verklaren dat het product:- Categorie..... Elektrische gazmaaier Merk..... Husqvarna Outdoor Products Voldoet aan de specificaties van directief 2000/14/EEC	Ik, ondergetekende M. Bowden, Husqvarna Outdoor Products, Aycliffe Industrial Park, NEWTON AYLCLIFFE , Co. Durham, DL5 6UP, verklaar hierbij dat een proefexemplaar van het bovengenoemde product is getest volgens richtlijn 81/1051/EEC. Het maximale A-belaste geluidsdruk niveau dat is geregistreerd bij de positie van de bediener in een semi geluidsdichte ruimte bij vrije veld condities bedraagt:-	Ik, ondergetekende M. Bowden, Husqvarna Outdoor Products, Aycliffe Industrial Park, NEWTON AYLCLIFFE , Co. Durham, DL5 6UP, verklaar hierbij dat een proefexemplaar van het bovengenoemde product is getest volgens ISO 5349 als richtlijn. De maximale belaste effectieve waarde van trilling, geregistreerd bij de positie van de hand van de bediener, bedraagt:-
Type maaier..... Plastic messen Identificatie van serie..... Zie Productlabel Procedure voor het beoordelen van conformiteit..... ANNEX VI Op de hoogte gestelde instantie..... L.T.S., Cleve Road, Leatherhead, Surrey, KT22 7SB England Andere directieven..... 98/37/EEC, 89/336/EEC, 73/23/EEC en aan de volgende normen..... EN786, IEC60335-1, IEC60335-2-91, EN61000-3-2, EN61000-3-3, EN55014-1, EN55014-2	Type..... A Maatbreedte..... B Toerental maaier..... C Gegarandeerd geluidsvermogen..... D Gemeten geluidsvermogen..... E Niveau..... F Waarde..... G Gewicht..... H	

EC KONFORMITETSERKLÆRING

Undertegnede, M. Bowden of Husqvarna Outdoor Products, Aycliffe Industrial Park, NEWTON AYLCLIFFE , Co. Durham. DL5 6UP. Attesterer at produktet:- Kategori..... Elektrisk plenklipper Merke..... Husqvarna Outdoor Products Svarer til spesifikasjonene i Direktiv 2000/14/EEC	Undertegnede, M. Bowden, Husqvarna Outdoor Products, Aycliffe Industrial Park, NEWTON AYLCLIFFE , Co. Durham, DL5 6UP bevinner at en prøve av ovennevnte produkt er testet, med direktiv 81/1051/EEC som rettleiding. Maksimum A-belastede lydtrykknivå, registrert ved brukernes plassering, under fritt felt halvveis ekkofritt kammerforhold, var :-	Undertegnede, M. Bowden, Husqvarna Outdoor Products, Aycliffe Industrial Park, NEWTON AYLCLIFFE , Co. Durham, DL5 6UP bevinner at en prøve av ovennevnte produkt er testet, med direktiv ISO 5349 som rettleiding. Maksimum belastede effektivverdi av vibrering, registrert ved plasseringen av brukernes hånd, var:-
Type Klippeinretning..... Plastkniver avstandsstykker Serieidentifikasjon..... Se Produktets Klassifiseringssettikett Prosedyre for konformitetsvurdering..... ANNEX VI Etat det er meldt fra til..... L.T.S., Cleve Road, Leatherhead, Surrey, KT22 7SB England Andre direktiver..... 98/37/EEC, 89/336/EEC, 73/23/EEC og standarder..... EN786, IEC60335-1, IEC60335-2-91, EN61000-3-2, EN61000-3-3, EN55014-1, EN55014-2	Type..... A Klippebredde..... B Klippeinretningens rotasjons hastighet..... C Garantert lyd kraftnivå..... D Målt lyd kraftnivå..... E Nivå..... F Verdi..... G Vekt..... H	

EC VAATIMUSTENMUSTENMUKAISUUSVAKUUTUS

Minä allekirjoittanut M. Bowden of Husqvarna Outdoor Products, Aycliffe Industrial Park, NEWTON AYCLIFFE , Co. Durham. DL5 6UP. Varmistaa, että laite:- Luokitus..... Sähkökäyttöinen nurmikonsistijä Merkki..... Husqvarna Outdoor Products Vastaa direktiivin 2000/14/ETY vaatimuksia.	Minä allekirjoittanut M. Bowden, Husqvarna Outdoor Products, Aycliffe Industrial Park, NEWTON AYCLIFFE , Co. Durham DL5 6UP, vahvistan, että yllä mainitun tuotteen näytekappale on tarkastettu käyttäen EU-direktiiviä 81/1051/ETY viitteenä. Suurin A-painotettu käyttäjän kohdalla mitattu äänenpainetaso puolikaistomassa huoneessa käyttäjän tasolla oli seuraava:-	Minä allekirjoittanut M. Bowden, Husqvarna Outdoor Products, Aycliffe Industrial Park, NEWTON AYCLIFFE , Co. Durham DL5 6UP, vahvistan, että yllä mainitun tuotteen näytekappale on tarkastettu käyttäen ISO 5349 -standardia viitteenä. Suurin painotettu käsiarvastiäriä käyttäjän käden kohdalla oli seuraava:-
Leikkauslaitteen tyyppi..... Muovi terät Sarjan Tunnus..... Katso Tuotteen Arvokilpää Yhdenmukaisuusarviointi..... ANNEX VI Tiedotusosaos..... I.T.S., Cleeve Road, Leatherhead, Surrey, KT22 7SB England Muut direktiivit..... 98/37/EEC, 89/336/EEC, 73/23/EEC sekä standardit..... EN786, IEC60335-1, IEC60335-2-91, EN61000-3-2, EN61000-3-3, EN55014-1, EN55014-2	Typpi..... A Leikkausleveys..... B Leikkauslaitteen pyörimisnopeus..... C Taattu luotettava tehontaso..... D Mitattu luotettava tehontaso..... E Taso F Arvo..... G Paino..... H	

EC FÖRSÄKRAN OM ÖVERENSSTÄMMESE

Jag, undertecknad M. Bowden of Husqvarna Outdoor Products, Aycliffe Industrial Park, NEWTON AYCLIFFE , Co. Durham. DL5 6UP. Intyga att produkten:- Kategori..... Elektrisk kantklippare Tillverkare..... Husqvarna Outdoor Products överensstämmer med specifikationerna i direktiv 2000/14/EEC	Jag, undertecknad M. Bowden, Husqvarna Outdoor Products, Aycliffe Industrial Park, NEWTON AYCLIFFE , Co Durham, DL5 6UP, betygar att ett exemplar av ovan nämnda produkt har testats med bestämmelse 81/1051/EEC som riktlinje. Det maximala A-vägda ljudtrycknivå som uppmättes vid körplatsen under förhållanden i en trifalls halvt ekofri kammare var:-	Jag, undertecknad M. Bowden, Husqvarna Outdoor Products, Aycliffe Industrial Park, NEWTON AYCLIFFE , Co Durham, DL5 6UP, betygar att ett exemplar av ovan nämnda produkt har testats med bestämmelse ISO 5349 som riktlinje. Det maximala vägd kvadratiska medelvärdet för vibration som uppmätts vid förarens handläge var:-
Typ av klippanordning..... Skärblad av plast Identifiering av serie..... Se Produktidentifieringsetikett Metod för bedömning av överensstämmelse..... ANNEX VI Notifierat organ..... I.T.S., Cleeve Road, Leatherhead, Surrey, KT22 7SB England Andra direktiv..... 98/37/EEC, 89/336/EEC, 73/23/EEC samt följande standarder..... EN786, IEC60335-1, IEC60335-2-91, EN61000-3-2, EN61000-3-3, EN55014-1, EN55014-2	Typ..... A Klippbredd..... B Varvtal på klippanordning..... C Garanterad ljudnivå på motor..... D Uppmätt ljudnivå på motor..... E Nivå..... F Värde..... G Vikt..... H	

EC ÖVERENSSTÄMMESESERKLÄRING

Undertegnede, M. Bowden of Husqvarna Outdoor Products, Aycliffe Industrial Park, NEWTON AYCLIFFE , Co. Durham. DL5 6UP. Kontrollerer, at produkt:- Kategori..... Elektrisk græsstrimmer Fabrikant..... Husqvarna Outdoor Products over holder specifikationerne i direktivet 2000/14/EOF	Undertegnede, M. Bowden, Husqvarna Outdoor Products, Aycliffe Industrial Park, NEWTON AYCLIFFE , Co. Durham DL5 6UP, attesterer herved, at en prøve af ovenstående produkt er blevet testet, idet direktiv 81/1051/EEC er blevet anvendt som vejledning. Det maksimale A-vægtede lydtrykniveau, som er blevet målt på brugerpositionen i et fritfaldshalvdødt rum var:-	Undertegnede, M. Bowden, Husqvarna Outdoor Products, Aycliffe Industrial Park, NEWTON AYCLIFFE , Co. Durham DL5 6UP, attesterer herved, at en prøve af ovenstående produkt er blevet testet, idet ISO 5349 er blevet benyttet som vejledning. Den maksimale vægtede effektværdi for vibration som er blevet registreret ved brugerens håndposition var:-
Type klippehed..... Plastskærebåde Identifikation af serie..... Se Produktmærkat Fremgangsmåde til vurdering af overensstemmelse..... ANNEX VI Underrettet organ..... I.T.S., Cleeve Road, Leatherhead, Surrey, KT22 7SB England Andre direktiver..... 98/37/EEC, 89/336/EEC, 73/23/EEC og standarderne..... EN786, IEC60335-1, IEC60335-2-91, EN61000-3-2, EN61000-3-3, EN55014-1, EN55014-2	Type..... A Klippebredde..... B Klippenhedens rotationshastighed..... C Garanteret lydeffektniveau..... D Målt lydeffektniveau..... E Niveau..... F Værdi..... G Vægt H	

EC DECLARACIÓN DE CONFORMIDAD

El abajo firmante M. Bowden of Husqvarna Outdoor Products, Aycliffe Industrial Park, NEWTON AYCLIFFE , Co. Durham. DL5 6UP. Certifico que el producto:- Categoría..... Cortadora de césped eléctrica Marca..... Husqvarna Outdoor Products Está conforme con las especificaciones de la Directiva 2000/14/EEC	El abajo firmante M. Bowden, Husqvarna Outdoor Products, Aycliffe Industrial Park, NEWTON AYCLIFFE , Co. Durham DL5 6UP. Certifico que ha sido probada una muestra del producto anteriormente mencionado utilizando la directiva 81/1051/EEC como guía. El máximo nivel de presión de sonido ponderado A registrado en la posición del operario bajo condiciones de cámara anecoica de semi campo fue de:-	El abajo firmante M. Bowden, Husqvarna Outdoor Products, Aycliffe Industrial Park, NEWTON AYCLIFFE , Co. Durham DL5 6UP. Certifico que ha sido probada una muestra del producto anteriormente mencionado utilizando como guía ISO 5349. El valor máximo ponderado de la media de la raíz cuadrada de la vibración registrada en la posición de la mano del operario fue de:-
Tipo de dispositivo de corte..... Cortadoras plásticas Identificación de la serie..... Ver Etiqueta de Identificación Del Producto Procedimiento de evaluación de conformidad..... ANNEX VI Organismo notificado..... I.T.S., Cleeve Road, Leatherhead, Surrey, KT22 7SB England Otras directivas..... 98/37/EEC, 89/336/EEC, 73/23/EEC y con las normativas..... EN786, IEC60335-1, IEC60335-2-91, EN61000-3-2, EN61000-3-3, EN55014-1, EN55014-2	Tipo..... A Anchura de corte..... B Velocidad de rotación del dispositivo de corte..... C Nivel de potencia sonora garantizado..... D Nivel de potencia sonora medido..... E Nivel..... F Valor..... G Peso..... H	

EC DECLARAÇÃO DE CONFORMIDADE

Eu, abaixo assinado, M. Bowden of Husqvarna Outdoor Products, Aycliffe Industrial Park, NEWTON AYCLIFFE , Co. Durham. DL5 6UP. Certifico que o produto:- Categoria..... Máquina de Cortar Relva (Trimmer) Eléctrica Marca..... Husqvarna Outdoor Products Está em conformidade com a Directiva 2000/14/CEE	Eu, abaixo assinado, M. Bowden, Husqvarna Outdoor Products, Aycliffe Industrial Park, NEWTON AYCLIFFE , Co. Durham, DL5 6UP. Certifico que uma amostra do produto acima foi testada tendo como guia a directiva 81/1051/CEE. O valor máximo da média pesada A do nível de pressão do som registado na posição do operador, em condições de câmara semi-anecoica de campo livre foi:-	Eu, abaixo assinado, M. Bowden, Husqvarna Outdoor Products, Aycliffe Industrial Park, NEWTON AYCLIFFE , Co. Durham, DL5 6UP. Certifico que uma amostra do produto acima foi testada tendo como guia a norma ISO 5349. O valor máximo da média quadrática pesada da vibração registado na posição da mão do operador foi:-
Tipo de Dispositivo de Corte..... Cortadores de plástico Identificação da série..... Consulte a Etiqueta de Especificações do Produto Procedimento de Avaliação de Conformidade..... ANNEX VI Órgão Notificado..... I.T.S., Cleeve Road, Leatherhead, Surrey, KT22 7SB England Outras Diretivas..... 98/37/EEC, 89/336/EEC, 73/23/EEC e com as normas..... EN786, IEC60335-1, IEC60335-2-91, EN61000-3-2, EN61000-3-3, EN55014-1, EN55014-2	Tipo A Largura de Corte..... B Velocidade de Rotação do Dispositivo de Corte..... C Nível de Intensidade de Som Garantido..... D Nível de Intensidade de Som Medido..... E Nível..... F Valor..... G Peso..... H	

EC DICHIARAZIONE DI CONFORMITÀ

Il sottoscritto M. Bowden of Husqvarna Outdoor Products, Aycliffe Industrial Park, NEWTON AYCLIFFE , Co. Durham. DL5 6UP. Certificare che il prodotto:- Categoria:..... Tagliabordi elettrico Marca:..... Husqvarna Outdoor Products è conforme alle normative della Direttiva 2000/14/CEE	Il sottoscritto, M. Bowden, Husqvarna Outdoor Products, Aycliffe Industrial Park, NEWTON AYCLIFFE , Co. Durham, DL5 6UP, dichiara che un campione del suddetto prodotto è stato testato in base alla direttiva 81/1051/CEE. Il livello massimo di pressione sonora categoria A rilevato in corrispondenza della posizione di guida in condizioni di camera semianecoica in campo libero era di:-	Il sottoscritto, M. Bowden, Husqvarna Outdoor Products, Aycliffe Industrial Park, NEWTON AYCLIFFE , Co. Durham, DL5 6UP, dichiara che un campione del suddetto prodotto è stato testato in base alla direttiva ISO 5349. Il valore ponderale massimo di vibrazione sonora efficace rilevato in corrispondenza delle mani dell'operatore era di:-
Tipo di lama..... Lame di plastica Identificazione serie..... Vedi Etichetta Dati Prodotto Procedura di valutazione della conformità..... ANNEX VI Ente notificato..... I.T.S., Cleeve Road, Leatherhead, Surrey, KT22 7SB England Altre direttive..... 98/37/EEC, 89/336/EEC, 73/23/EEC e alle normative..... EN786, IEC60335-1, IEC60335-2-91, EN61000-3-2, EN61000-3-3, EN55014-1, EN55014-2	Tipo..... A Larghezza di taglio..... B Velocità di rotazione della lama..... C Livello sonoro misurato..... D Livello sonoro misurato..... E Livello..... F Valore..... G Peso..... H	

EC MEGFELELŐSÉGI TANUSÍTVÁNY

Alulírott, M. Bowden of Husqvarna Outdoor Products, Aycliffe Industrial Park, NEWTON AYCLIFFE , Co. Durham. DL5 6UP. Alulírott, tanusítom, hogy a termék:- Kategória:..... Elektromos trimmelő Gyártmány:..... Husqvarna Outdoor Products megfelel a 2000/14/EEC direktívák specifikációinak	Alulírott, M. Bowden, Husqvarna Outdoor Products, Aycliffe Industrial Park, NEWTON AYCLIFFE , Co. Durham. DL5 6UP. Igazolom, hogy a fenti termékmintát a 81/1051/EEC szabályok szerint tesztelték. A szabad hangterí, félig visszahangmentes kamrai körülmények közötti, kezeli helyzetben rögzített maximális atmoszferikusan-nehezített hangnyomásszint:	Alulírott, M. Bowden, Husqvarna Outdoor Products, Aycliffe Industrial Park, NEWTON AYCLIFFE , Co. Durham. DL5 6UP. Igazolom, hogy a fenti termékmintát az ISO 5349 szabályzat szerint tesztelték. A kezelő kézhelyzetében rögzített vibráció maximális súlyozott effektív bemeneti zajhőmértéklete:-
Vágóéltípus..... Műanyag vágóécs Szeria azonosítása..... Lásd a Termékinformációs Cédulát Termékmegfeleléség..... ANNEX VI Értesített testület..... I.T.S., Cleeve Road, Leatherhead, Surrey, KT22 7SB England Egyéb direktívák..... 98/37/EEC, 89/336/EEC, 73/23/EEC valamint az..... EN786, IEC60335-1, IEC60335-2-91, EN61000-3-2, EN61000-3-3, EN55014-1, EN55014-2	Tipus..... A Vágószélesség..... B Vágóélt forgássebessége..... C Garatált hangerőszint..... D Mért hangerőszint..... E Szint..... F Érték..... G Súly..... H	

EC DEKLARACJA ZGODNOŚCI

Ja, niżej podpisany M. Bowden of Husqvarna Outdoor Products, Aycliffe Industrial Park, NEWTON AYCLIFFE , Co. Durham. DL5 6UP. Zaświadczam się że produkt:- Kategoria:..... Elektryczna kosiarzka do trawników Wykonanie..... Husqvarna Outdoor Products Odpowiada wymaganiom technicznym Dyrektywy Europejskiej Wspólnoty Gospodarczej (EWG) nr 2000/14/EEC	Ja, niżej podpisany M. Bowden, Husqvarna Outdoor Products, Aycliffe Industrial Park, NEWTON AYCLIFFE , Co. Durham DL5 6UP Anglia, oświadczam, że próbka powyższego wyrobu została przebadana stosując dyrektywę 81/1051/EEC jako wzór. Maksymalny poziom ciśnienia akustycznego, ważonego średnio A, przy pozycji operatora w warunkach częściowo bezchłowej komory akustycznej pochłaniającej był:-	Ja, niżej podpisany M. Bowden, Husqvarna Outdoor Products, Aycliffe Industrial Park, NEWTON AYCLIFFE , Co. Durham DL5 6UP Anglia, oświadczam, że próbka powyższego wyrobu została przebadana stosując ISO 5349 jako wzór. Maksymalna ważona wartość średnia kwadratuwa vibracji zapisana w pozycji rki operatora była:-
Typ Urządzenia Tnącego..... Plastykowe noże Identyfikacja serii..... Patrz Tabliczka Znamionowa Wyrobu Procedura Oceny Zgodności..... ANNEX VI Organ Rejestrujący..... I.T.S., Cleeve Road, Leatherhead, Surrey, KT22 7SB England Inne Dyrektywy..... 98/37/EEC, 89/336/EEC, 73/23/EEC oraz norm..... EN786, IEC60335-1, IEC60335-2-91, EN61000-3-2, EN61000-3-3, EN55014-1, EN55014-2	Typ..... A Szerokość koszenia..... B Prędkość Obrótowa Urządzenia Tnącego..... C Gwarantowany Poziom Mocy Akustycznej..... D Mierzony Poziom Mocy Akustycznej..... E Poziom..... F Wartość..... G Odważnik..... H	

ES PROHLÁŠENÍ O SHODĚ

Já, níže podepsaný M. Bowden, Husqvarna Outdoor Products, Aycliffe Industrial Park, NEWTON AYCLIFFE , Co. Durham. DL5 6UP. Potvrzují, že tento výrobek:- Kategorie:..... Elektrická sekačka na trávu Značka:..... Husqvarna Outdoor Products Vyhovuje specifikacím Směrnice 2000/14/EEC	Já, níže podepsaný M. Bowden, Husqvarna Outdoor Products, Aycliffe Industrial Park, NEWTON AYCLIFFE , Co. Durham, DL5 6UP, prohlašuji, že vzorek shora uvedeného výrobku byl odtčenou v souladu se Směrnici 81/1051/EEC. Maximální A-vážená úroveň tlaku zvuku zaznamenaná v místě obsluhy v podmínkách volného pole zvukové izolované komory, byla:-	Já, níže podepsaný M. Bowden, Husqvarna Outdoor Products, Aycliffe Industrial Park, NEWTON AYCLIFFE , Co. Durham, DL5 6UP, prohlašuji, že shora uvedený výrobek byl odtčenou v souladu s normou ISO 5349. Maximální vážený průměr hodnoty vibrací, které byly zaznamenaný v místě umístění ruky obsluhy, byla:-
Typ žacího nástroje..... Plastové žací nože Identifikace Série..... Viz Výrobní štítek Postup při posuzování shody..... ANNEX VI Autorizovaná osoba..... I.T.S., Cleeve Road, Leatherhead, Surrey, KT22 7SB England Použité Směrnice..... 98/37/EEC, 89/336/EEC, 73/23/EEC a normy..... EN786, IEC60335-1, IEC60335-2-91, EN61000-3-2, EN61000-3-3, EN55014-1, EN55014-2	Typ..... A Šírka sekání..... B Počet otáček žacího nástroje..... C Garatovaná hladina akustického výkonu..... D Naměřená hladina akustického výkonu..... E Úroveň..... F Hmotnost..... G Hmotnost..... H	

EC PREHLÁŠENIE O PRÁVNEJ SPOSOBILOSTI TOVARU

Ja, dolupodpisany, M. Bowden of Husqvarna Outdoor Products, Aycliffe Industrial Park, NEWTON AYCLIFFE , Co. Durham. DL5 6UP. Potvrdzujeme, že výrobok :- Kategória:..... Elektrická kosačka trávy Výroba:..... Husqvarna Outdoor Products Vyhovuje špecifikáciám uvedeným v Norme 2000/14/EEC	Ja, dopodpisany, M. Bowden, Husqvarna Outdoor Products, Aycliffe Industrial Park, v meste NEWTON AYCLIFFE , Co. Durham, DL5 6UP, týmto potvrdzujem, že vzorka hore menovaného výrobku bola otestovaná v súlade s predpisom 81/1051/EEC. Pri maximálnom zaťažení úroveň tlaku zvuku nameraná u operátora za podmienok voľného polového pôsobenia polo-anechoického priestoru bola:-	Ja, dopodpisany, M. Bowden, Husqvarna Outdoor Products Park, Aycliffe Industrial Park, v meste NEWTON AYCLIFFE , Co. Durham, DL5 6UP, týmto potvrdzujem, že vzorka hore menovaného výrobku bola otestovaná v súlade s predpisom ISO 5349. Pri maximálnom zaťažení základný priemer druhej mocniny vibrácie nameraný v operátorskej ruke bol:-
Typ rezného telesa..... Plastové nože Identifikácia série..... Vid Štítok Parametrov Výrobku Postup určenia právnej spôsobilosti tovaru..... ANNEX VI Informované orgány..... I.T.S., Cleeve Road, Leatherhead, Surrey, KT22 7SB England Ďalšie nariadenia..... 98/37/EEC, 89/336/EEC, 73/23/EEC a normám..... EN786, IEC60335-1, IEC60335-2-91, EN61000-3-2, EN61000-3-3, EN55014-1, EN55014-2	Typ..... A Šírka skosu..... B Rýchlosť rotácie rezného telesa..... C Garatovaný stupeň sily zvuku..... D Nameryany stupeň sily zvuku..... E Úroveň..... F Hodnota..... G Váha..... H	

EC IZJAVA PROIZVAJALCA O SKLADNOSTI PROIZVODA Z STANDARDI

Spodaj podpisani M. Bowden of Husqvarna Outdoor Products, Aycliffe Industrial Park, NEWTON AYCLIFFE , Co. Durham. DL5 6UP. Potrjujemo, da je proizvod:- Kategorija..... električni obrezovalnik za robne travni površini blagovna znanaka..... Husqvarna Outdoor Products v skladu z določbami Direktive 2000/14/EEC	Spodaj podpisani M. Bowden, Husqvarna Outdoor Products, Aycliffe Industrial Park, NEWTON AYCLIFFE , Co. Durham DL5 6UP potrjujem, da je bil primerek zgornjega proizvoda testiran glede na pravilnik 81/1051/EEC. Maximalni nivo pritiska zvoka A-jakosti, ki je bil zabeležen na poziciji upravnika v pogojih prostega polja semi-anoakoične komore je bil:-	Spodaj podpisani M. Bowden, Husqvarna Outdoor Products, Aycliffe Industrial Park, NEWTON AYCLIFFE , Co. Durham. DL5 6UP potrjujem, da je bil primerek zgornjega proizvoda testiran glede na pravilnik ISO 5349. Maksimalna povprečna zmerjena vrednost korena na kvadrat za vibriranje, zabeležena na poziciji upravnikev je bila roke je bila:-
Vrsta naprave za rezanje..... Plastična rezila Identifikacija serije..... Gle! Etiketno Označbe Proizvoda Postopek ugotavljanja skladnosti..... ANNEX VI Obveščeno telo..... I.T.S., Cleeve Road, Leatherhead, Surrey, KT22 7SB England Druge direktive..... 98/37/EEC, 89/336/EEC, 73/23/EEC in po standardih..... EN786, IEC60335-1, IEC60335-2-91, EN61000-3-2, EN61000-3-3, EN55014-1, EN55014-2	Tip..... A Širina reza..... B Hitrost rotacije naprave za rezanje..... C Zajamčen nivo hrupa..... D Izmerjen nivo hrupa..... E Nivo..... F Vrednost..... G Obtežitvi..... H	

IZJAVA O SUKLADNOSTI - Evropska Zajednica (EC)

Ja, niže potpisani M. Bowden iz Husqvarna Outdoor Products, Aycliffe Industrial Park, NEWTON AYCLIFFE , Co. Durham. DL5 6UP. potrjujem da je proizvod: Kategorija..... Električni obrezač za travu Proizvod..... Husqvarna Outdoor Products u skladnosti sa specifikacijama Direktive 2000/14/EEC	Ja, niže potpisani M. Bowden iz Husqvarna Outdoor Products, Aycliffe Industrial Park, NEWTON AYCLIFFE , Co. Durham. DL5 6UP. potrjujem da je primjerak gore navedenog proizvoda bi testiran prema smjernicama direktive 81/1051/EEC. Maksimalni A-ponderirani pritisak zvuka zabilježen na mjestu operatera pod uvjetima slobodnog (akustičkog) polja u polugluhoj komori bila je:	Ja, niže potpisani M. Bowden iz Husqvarna Outdoor Products, Aycliffe Industrial Park, NEWTON AYCLIFFE , Co. Durham. DL5 6UP. potrjujem da je primjerak gore navedenog proizvoda bi testiran prema smjernicama ISO 5349. Maksimalna ponderirana srednja kvadratna vrijednost vibracije zabilježena na mjestu ruke operatera bila je:
Vrsta uređaja za rezanje..... Plastični rezač Identifikacija serija..... Vidi etiketu s ocjenom proizvoda Postupak za ocjenu skladnosti..... ANNEX VI Obavještena ustanova..... I.T.S., Cleeve Road, Leatherhead, Surrey, KT22 7SB England Druge direktive..... 98/37/EEC, 89/336/EEC, 73/23/EEC i primjenivi standardi..... EN786, IEC60335-1, IEC60335-2-91, EN61000-3-2, EN61000-3-3, EN55014-1, EN55014-2	Vrsta..... A Širina reza..... B Brzina rotacije uređaja za rezanje..... C Garantirana razina snage zvuka..... D Izmjerena razina snage zvuka..... E Razina..... F Vrijednost..... G Težina..... H	

IZJAVA O SUKLADNOSTI - Evropska Zajednica (EC)

Ja, niže potpisani M. Bowden iz Husqvarna Outdoor Products, Aycliffe Industrial Park, NEWTON AYCLIFFE , Co. Durham. DL5 6UP. potrjujem da je proizvod: Kategorija..... Električni obrezač za travu Proizvod..... Husqvarna Outdoor Products u skladnosti sa specifikacijama Direktive 2000/14/EEC	Ja, niže potpisani M. Bowden iz Husqvarna Outdoor Products, Aycliffe Industrial Park, NEWTON AYCLIFFE , Co. Durham. DL5 6UP. potrjujem da je primjerak gore navedenog produkta bi testiran prema smjernicama direktive 81/1051/EEC. Maksimalni A-ponderirani pritisak zvuka zabilježen na lokaciji operatera pod uvjetima slobodnog (akustičkog) polja u polugluhoj komori bila je:	Ja, niže potpisani M. Bowden iz Husqvarna Outdoor Products, Aycliffe Industrial Park, NEWTON AYCLIFFE , Co. Durham. DL5 6UP. potrjujem da je primjerak gore navedenog produkta bi testiran prema smjernicama ISO 5349. Maksimalna ponderirana srednja kvadratna vrijednost vibracije zabilježena na poziciji ruke operatera bila je:
Vrsta uređaja za rezanje..... Plastični rezač Identifikacija serija..... Vidi etiketu s ocjenom produkta Postupak za ocjenu skladnosti..... ANNEX VI Obavještena ustanova..... I.T.S., Cleeve Road, Leatherhead, Surrey, KT22 7SB England Druge direktive..... 98/37/EEC, 89/336/EEC, 73/23/EEC i primjenivi standardi..... EN786, IEC60335-1, IEC60335-2-91, EN61000-3-2, EN61000-3-3, EN55014-1, EN55014-2	Vrsta..... A Širina reza..... B Brzina rotacije uređaja za rezanje..... C Garantirani nivo snage zvuka..... D Izmjereni nivo snage zvuka..... E Nivo..... F Vrijednost..... G Težina..... H	

EУ ДЕКЛАРАЦИЈА О УСКЛАЂЕНОСТИ

Ja, done potpisani M. Bowden, iz firme Husqvarna Outdoor Products, Aycliffe Industrial Park, NEWTON AYCLIFFE , Co. Durham. DL5 6UP. Garantujem da je proizvod:- Kategorija..... Električni trimmer za travnjake Marka..... Husqvarna Outdoor Products u skladu sa specifikacijama Direktive 2000/14/EEC	Ja, done potpisani M. Bowden, iz firme Husqvarna Outdoor Products, Aycliffe Industrial Park, NEWTON AYCLIFFE , Co. Durham. DL5 6UP. Garantujem da je uzorak gore navedenog proizvoda ispitivan u saglasnosti sa direktivom 81/1051/EEC. Maksimalni A-ponderirani nivo zvučnog pritiska zabeležen na poziciji rukovođa pod uslovima slobodnog polja u polugluvoj komori bio je:-	Ja, done potpisani M. Bowden, iz firme Husqvarna Outdoor Products, Aycliffe Industrial Park, NEWTON AYCLIFFE , Co. Durham. DL5 6UP. Garantujem da je uzorak gore navedenog proizvoda ispitivan u saglasnosti sa standardom ISO 5349. Maksimalna ponderirana srednja kvadratna vrednost vibracija zabeleženih na poziciji ruku rukovođa bila je:-
Vrsta sečiva..... Plastično sečivo Oznaka serije..... Vidi nalepnicu na proizvodu Procedura za ispitivanje usaglasnosti..... ANNEX VI Obavešteno telo..... I.T.S., Cleeve Road, Leatherhead, Surrey, KT22 7SB England Druge direktive..... 98/37/EEC, 89/336/EEC, 73/23/EEC i primenivi standardi..... EN786, IEC60335-1, IEC60335-2-91, EN61000-3-2, EN61000-3-3, EN55014-1, EN55014-2	Vrsta..... A Širina reza..... B Brzina rotacije sečiva..... C Garantovani nivo jačine zvuka..... D Izmereni nivo jačine zvuka..... E Nivo..... F Vrednost..... G Težina..... H	

A	MLite 28
B	28 cm
C	7,250 RPM
D	96 dB (A)
E	96 dB (A)
F	84.1 dB(A)
G	1.21 m/s²
H	4.5 kg



Newton Aycliffe, 08/02/2006
 M. Bowden,
 Research & Development Director

PL - INSTRUKCJA OBSŁUGI

Podkaszarka
Micro Lite
Wydanie I, 2006
SWW 0673-91

DANE TECHNICZNE

Napięcie zasilania	230 V, 50 Hz
Moc silnika	1100 W
Klasa izolacji	II
Ciążar	4,5 kg
Szerokość koszenia	28 cm
Wysokość koszenia	2 (10 - 30 mm)

UWAGA !

Znaki bezpieczeństwa na urządzeniu muszą być widoczne i utrzymywane w czystości. W razie ich uszkodzenia lub utraty należy je wymienić lub uzupełnić w autoryzowanym punkcie serwisowym.

UWAGA !

Podkaszarka przeznaczona jest wyłącznie do zastosowań przydomowych i nie może być używana w innym celu niż podkaszanie trawy i krawędziowanie brzegów trawnika.

Firma Flymo zastrzega sobie możliwość zmiany parametrów technicznych w ramach ciągłego unowocześniania urządzeń.

Druki gwarancji wydawane są przy zakupie urządzenia. Przepisy gwarancyjne określone są na Karcie Gwarancyjnej.

CZ - Technická data

Motor:	elektrický
Napětí:	230 V, 50 Hz
Příkon motoru:	1100W
Šířka sekání:	28cm
Výška sečení	2 (10-30)mm
Hmotnost:	4.5 kg